

Rockfon® System Bandraster A™

Systeembeschrijving

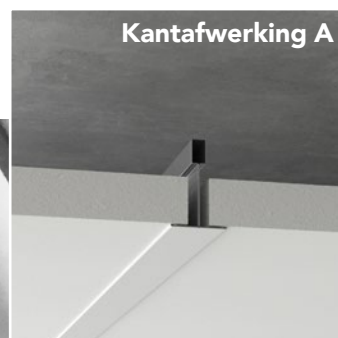

Zichtbaar plafondsysteem Standaard

- Plafondsysteem voor een flexibele indeling van grote ruimtes en voor het plaatsen van scheidingswanden
- Leder plafondpaneel kan afzonderlijk worden gedemonteerd en zorgt daardoor voor makkelijke en snelle toegang tot de installaties
- Betere brandveiligheid en geluidsisolatie in combinatie met Rockfon barrières

Beschrijving

Rockfon System Bandraster A is geschikt voor grote ruimtes en geeft plafonds een unieke, directionele uitstraling. Het systeem combineert Chicago Metallic 100 mm Bandraster 3100 met Rockfon plafondtegels met kantafwerking A, met een zichtbaar plafondsysteem als resultaat. Het systeem bestaat uit standaard bandrasterprofielen van 100 mm (andere breedtes zijn ook leverbaar) in wit gegalvaniseerd staal en 38 mm hoge T24 Hook dwarsprofielen die in de lengte van de plafondtegel worden gemonteerd. Het systeem wordt door middel van de zogenoemde

noniusophangers opgehangen. Dit multifunctionele systeem kan worden gebruikt om scheidingswanden aan te bevestigen, om verticale geluidsisolerende barrières en brandbescherming in het plenum te voorzien. Verlichtingsarmaturen en luchtroosters kunnen gemakkelijk worden geïntegreerd. Plafondpanelen die in Rockfon System Bandraster A worden gemonteerd, kunnen volledig worden gedemonteerd. Bandrasterprofielen zijn ook in andere breedtes beschikbaar (50 mm, 75 mm, 125 mm en 150 mm). Neem voor meer informatie contact op met Rockfon.

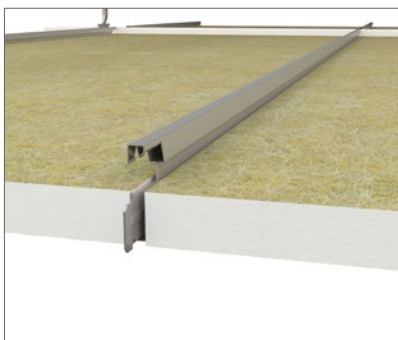
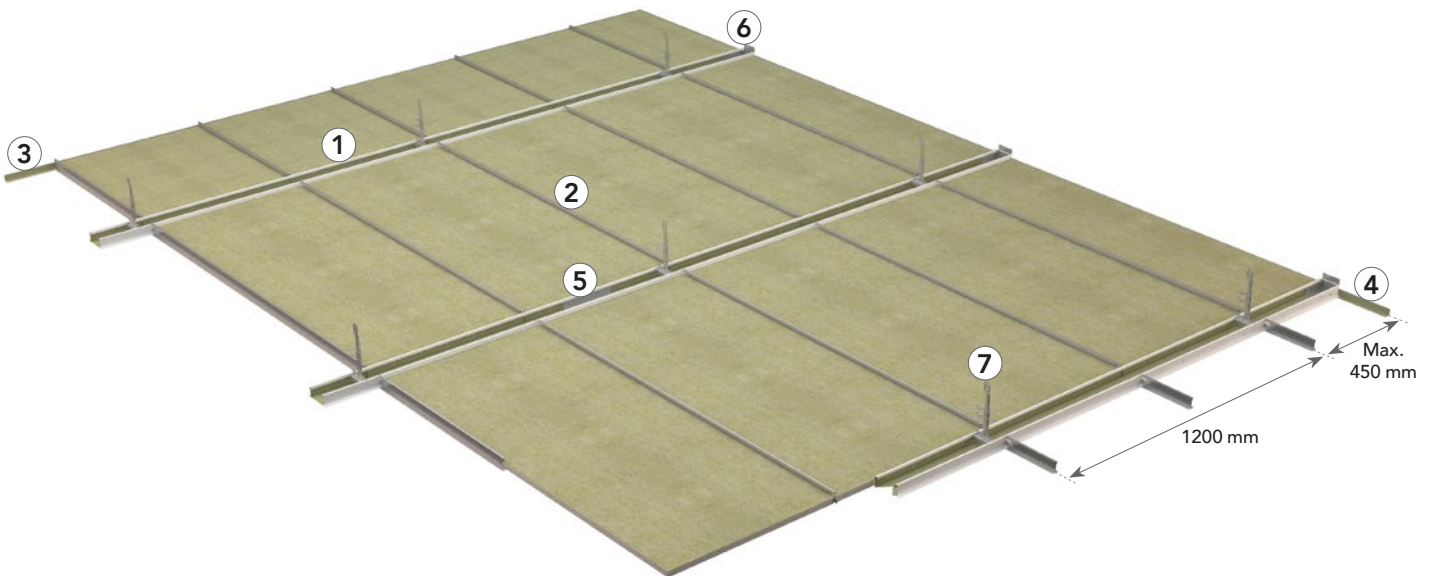

T24 Hook dwarsprofielen loodrecht op de bandrasterprofielen.

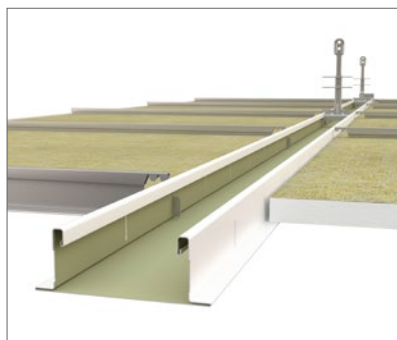

Een plafondpaneel rustend op T24 Hook dwarsprofielen en een bandrasterprofiel.

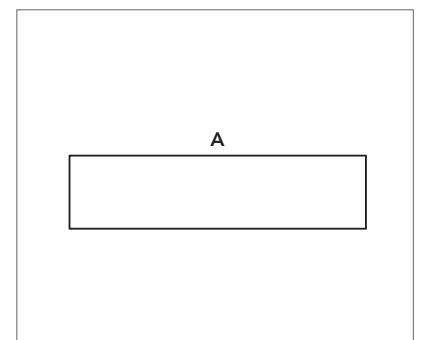

Snel te monteren en volledig te demonteren dankzij de rechte A-kant.

Stelselcomponenten en verbruik

Plafondpaneel	Chicago Metallic 100 mm Bandraster						Muurprofielen		Toebehoren					
	1	2					3	4	5	6	7	8		
Plafondpaneel met kantafwerking A	Bandraster hoofdprofiel 100 mm 3600 mm	T24 Hook dwarsprofiel 1200 mm	T24 Hook dwarsprofiel 1500 mm	T24 Hook dwarsprofiel 1800 mm	T24 Hook dwarsprofiel 2100 mm*	T24 Hook dwarsprofiel 2400 mm*	Muurprofiel 24x24	Schaduwhoeklijn	Lengtekoppeling voor bandraster 100 mm	Muurbevestiging voor bandraster 100 mm	Nonius-hanger onderdeel	Nonius-hanger boven-deel	Kruiskoppeling voor bandraster 100 mm	
Afmetingen Plafondpaneel (mm)	Verbruik/m ²													
1200 x 300	2,78 st/m ²	0,78 lm/m ²	3,33 lm/m ²	-	-	-	-	1)	1)	0,22 st/m ²	1)	1)	1)	1)
1500 x 300	2,22 st/m ²	0,63 lm/m ²	-	3,33 lm/m ²	-	-	-	1)	1)	0,17 st/m ²	1)	1)	1)	1)
1800 x 300	1,85 st/m ²	0,53 lm/m ²	-	-	3,33 lm/m ²	-	-	1)	1)	0,15 st/m ²	1)	1)	1)	1)
2100 x 300	1,59 st/m ²	0,46 lm/m ²	-	-	-	3,33 lm/m ²	-	1)	1)	0,13 st/m ²	1)	1)	1)	1)
2400 x 300	1,39 st/m ²	0,40 lm/m ²	-	-	-	-	3,33 lm/m ²	1)	1)	0,11 st/m ²	1)	1)	1)	1)
1200 x 600	1,38 st/m ²	0,78 lm/m ²	1,67 lm/m ²	-	-	-	-	1)	1)	0,22 st/m ²	1)	1)	1)	1)
1500 x 600	1,11 st/m ²	0,63 lm/m ²	-	1,67 lm/m ²	-	-	-	1)	1)	0,17 st/m ²	1)	1)	1)	1)
1800 x 600	0,93 st/m ²	0,53 lm/m ²	-	-	1,67 lm/m ²	-	-	1)	1)	0,15 st/m ²	1)	1)	1)	1)
2100 x 600	0,79 st/m ²	0,46 lm/m ²	-	-	-	1,67 lm/m ²	-	1)	1)	0,13 st/m ²	1)	1)	1)	1)
2400 x 600	0,69 st/m ²	0,40 lm/m ²	-	-	-	-	1,67 lm/m ²	1)	1)	0,11 st/m ²	1)	1)	1)	1)

1) Verbruik is afhankelijk van de afmetingen van de ruimte.

* 75 mm hoge dwarsprofielen.

Plafondpaneel – Kantafwerking A



Chicago Metallic 100 mm Bandraster 3100

1. Bandraster hoofdprofiel
100 mm, 3600 mm



2. T24 Hook dwarsprofiel



Muurprofielen

3. Muurprofiel 24x24



Bandrasterprofielen zijn ook in andere breedtes beschikbaar (50 mm, 75 mm, 125 mm en 150 mm). Neem voor meer informatie contact op met Rockfon.

Let op: de lengte van dit dwarsprofiel is afhankelijk van de moduulmaat van de bandrasters én de bandrasterbreedte. Neem voor meer informatie contact op met Rockfon.

4. Schaduwhoeklijn



Toebehoren

5. Lengtekoppeling voor
Bandraster 100 mm



6. Muurbevestiging voor
Bandraster 100 mm



7. Nonius hanger



8. Kruiskoppeling voor
Bandraster 100 mm



Prestaties



Draagkracht van het systeem

		Max. Belasting (kg/m ²)	
Afstand tussen de hangers (mm)	Moduulmaat (mm)	Max. 2,5 mm doorbuiging	Max. 4,0 mm doorbuiging
1200	1200 x 300	26,1	26,1
1200	1500 x 300	14,1	21,1
1200	1800 x 300	7,1	12,3
1200	2100 x 300	15,3*	15,3*
1200	2400 x 300	11,5*	13,4*
1200	1200 x 600	18,3	26,1
1200	1500 x 600	8,3	13,7
1200	1800 x 600	4,0	6,8
1200	2100 x 600	12,0*	15,3*
1200	2400 x 600	7,5*	12,8*

*75 mm hoog dwarsprofiel.



Corrosieweerstand

Klasse B (EN13964)



Demontage

Plafondpanelen die in Rockfon System Bandraster A gemonteerd zijn, zijn volledig demonteerbaar.



Brandwerendheid/brandweerstand

Sommige Rockfon plafondsysteem worden getest en ingedeeld in overeenstemming met de Europese norm EN 13501-2 en/of nationale normen. Neem hiervoor contact op met Rockfon.

Geschikte plafondpanelen

Rockfon System Bandraster A is met de volgende Rockfon plafondpanelen verkrijgbaar

		Afmetingen (mm)									
Plafondpanelen	Dikte (mm)	1200 x 300	1500 x 300	1800 x 300	2100 x 300	2400 x 300	1200 x 600	1500 x 600	1800 x 600	2100 x 600	2400 x 600
Rockfon Blanka®	20	•	•	•			•	•	•		
	25				•	•				•	•
Rockfon® Sonar®	20	•	•	•			•	•	•		
	25				•	•				•	•
Rockfon Blanka® dB 40	30	•	•	•			•	•	•		
Rockfon Blanka® dB 42	40	•	•	•			•	•	•		
Rockfon Blanka® dB 44	50	•	•	•			•	•	•		
Rockfon® Sonar® dB 40	30	•	•	•			•	•	•		
Rockfon® Sonar® dB 42	40	•	•	•			•	•	•		
Rockfon® Sonar® dB 44	50	•	•	•			•	•	•		

Installatie van het profielsysteem

Indeling van het profielsysteem en plaatsing van de noniushangers

Rockfon plafondpanelen met kantafwerking kunnen in Rockfon System Bandraster A worden geïnstalleerd. Hieronder worden enkele indelingsopties weergegeven, afhankelijk van de afmetingen van het plafondpaneel.

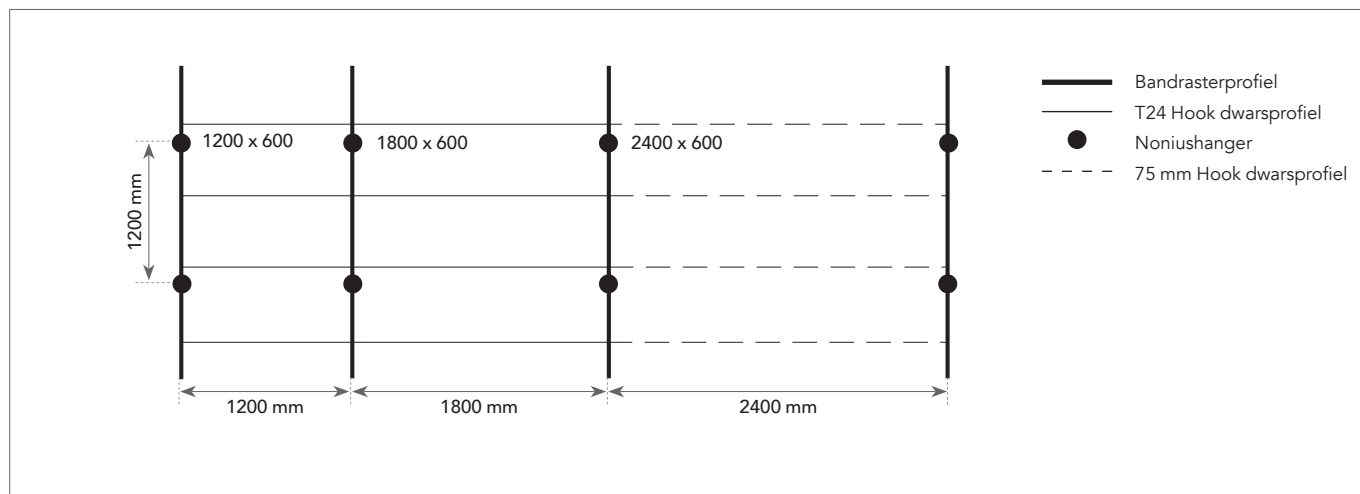

Installatievereisten

Het is belangrijk om tijdens en na de installatie van het profielsysteem te controleren of de bandrasterprofielen horizontaal perfect uitgelijnd zijn. Tussen de profielen is een maximaal niveaverschil van +/- 1 mm aanbevolen. Deze verschillen mogen echter niet bij elkaar worden opgeteld. Deze tolerantie geldt voor alle richtingen.

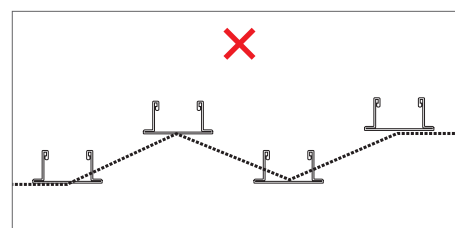
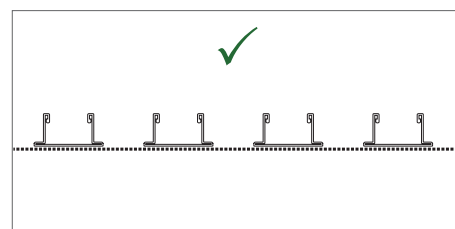

Het is ook belangrijk om de haaksheid van de hoeken tussen de bandrasterprofielen en de T24 Hook dwarsprofielen te controleren. U kunt dit gemakkelijk doen door de lengten van de twee diagonalen met elkaar te vergelijken. Bekijk de aanbevolen toleranties op de tekeningen rechts.

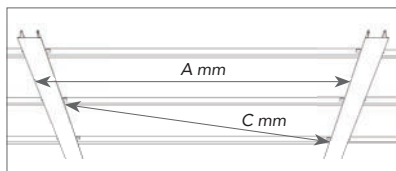

Moduulmaat (A)	Diagonaal (C)	Tolerantie
mm		
1200 x 600	1309,48	+/- 0,5
1500 x 600	1584,41	
1800 x 600	1867,07	
2100 x 600	2154,43	
2400 x 600	2444,82	

Installatie van de panelen

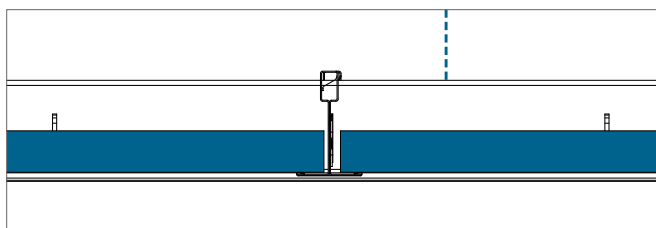

Dwarsdoorsnede kantafwerking A en dwarsprofiel.

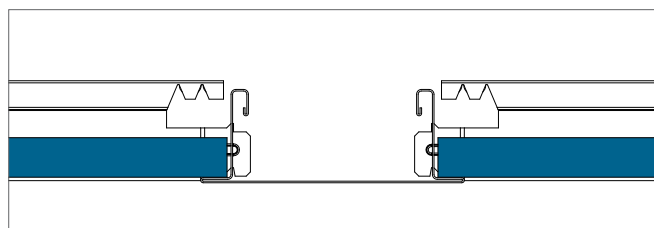

Dwarsdoorsnede kantafwerking A en bandrasterprofiel.

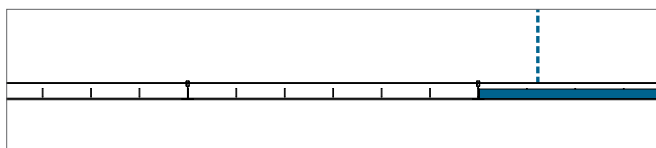

Monteer het eerste plafondpaneel tussen de twee dwarsprofielen.

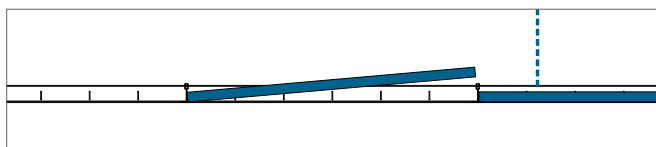

Laat het volgende plafondpaneel voorzichtig op zijn plaats zakken

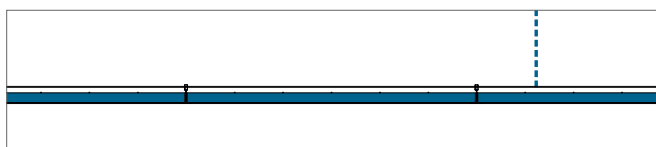

Monteer het volgende plafondpaneel op dezelfde manier

Minimale afhanghoogte (mm)

Plafondpanelen die in Rockfon System Bandraster A gemonteerd zijn, kunnen volledig worden gedemonteerd. De afhanghoogte wordt gedefinieerd als de afstand vanaf de onderkant van het plafondpaneel tot de ondergrond waar de noniushangers aan vastgemaakt zijn. D is de minimale afhanghoogte voor een gemakkelijke installatie en demontage van de plafondpanelen.

Dikte plafondpaneel	Moduulmaat	D
mm		
20-25	1200 x 600, 1500 x 600, 1800 x 600, 2100 x 600, 2400 x 600	150
30		200
40		
50		

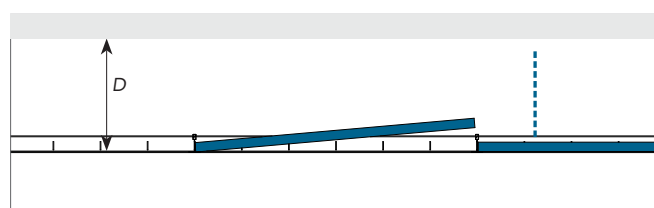

Opties voor randafwerking

Hieronder vindt u enkele voorbeelden van randafwerkingen. Meer gedetailleerde informatie hierover vindt u op www.rockfon.nl en www.rockfon.be

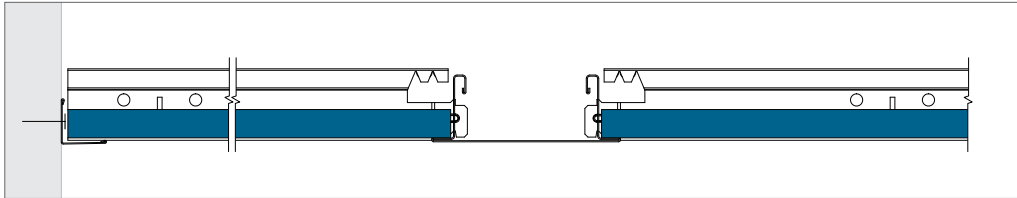

Randafwerking met muurprofiel.

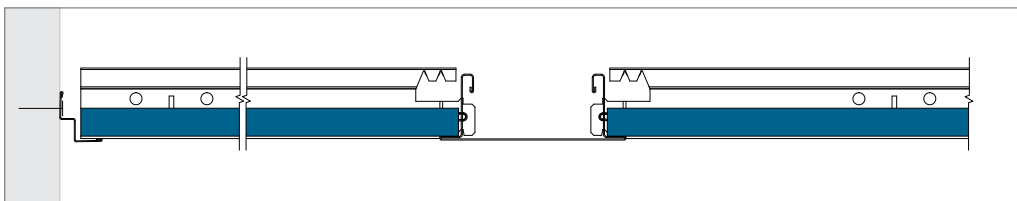

Randafwerking met schaduwhoeklijn.

Inbouwelementen

Rockfon plafondpanelen kunnen gemakkelijk worden gesneden, waardoor het heel gemakkelijk is om technische voorzieningen in Rockfon plafondpanelen in te bouwen. Voor de uitsparingen kan een scherp mes worden gebruikt.

Wanneer het systeem aan draagkracht moet voorzien, adviseert Rockfon het gebruik van een verstevigingspaneel of extra steunarmen die het gewicht van de inbouwelementen op het profielsysteem overbrengen. Het verstevigingspaneel mag niet groter zijn dan de grootte van de totale module.

Bovendien wordt het gebruik van extra ophangers om doorbuiging in het plafondstelsel op te vangen ten zeerste aangeraden.

Wanneer gebruik wordt gemaakt van steunarmen om het gewicht van de installatie te verdelen, adviseert Rockfon het gebruik van extra ophangers om doorbuiging in het plafondstelsel op te vangen.

Planning

Een goede planning van het project ter plaatse beperkt het risico dat werk moet worden overgedaan en beperkt het risico op schade aan de plafondpanelen. Rockfon adviseert om de planning van het project grondig en tijdig te bespreken met andere installateurs die in of in de nabijheid van het verlaagde plafond moeten werken. Op die manier kan schade aan en vervuiling van de plafondpanelen worden voorkomen, wat onnodige projectkosten voorkomt.

Overzicht draagkracht

	Gewicht van installaties		
	< 0,25 kg/st.	0,25 ≥ 3,0 kg/st.	> 3,0 kg/st.
Inbouw van kleine elementen: spot of downlight, speaker, ventilatie enz.	Tekening A	Tekening B	Apart afgehangen
Inbouw van grote elementen: downlight, speaker, ventilatie enz.	Tekening A	Tekening B	Apart afgehangen
Modulaire verlichtings- of ventilatiearmaturen	Tekening C; Draagkracht systeem (indien gelijkmatig verdeeld over het profielsysteem in kg/m ²)		

Respecteer bij het installeren van inbouwelementen in Rockfon System Bandraster A altijd de plaatselijke bouwvoorschriften indien strengere regels gelden voor de draagkracht dan wat Rockfon in de tabel hierboven adviseert.

Neem contact op met de plaatselijke technische dienst van Rockfon voor meer informatie over geschikte verlichtingsarmaturen, toebehoren en de beschikbaarheid van CAD-tekeningen van de verschillende technische voorzieningen die in Rockfon System Bandraster A worden ingebouwd. Speciale oplossingen met inbouwelementen worden (indien ze beschikbaar zijn) op pagina 11 van dit document ('Tools') weergegeven.

Tekening A

De inbouw van een spot, rookdetector, speaker enz. (gewicht < 0,25 kg/st.).

Rockfon adviseert om spots en downlights centraal in het plafondpaneel te installeren.

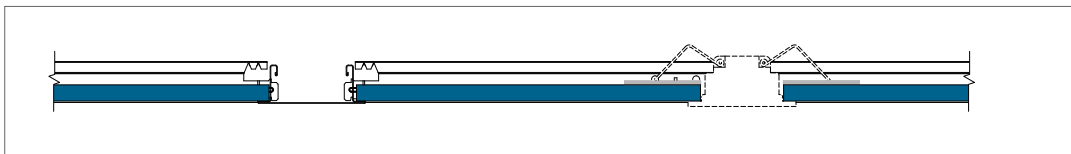
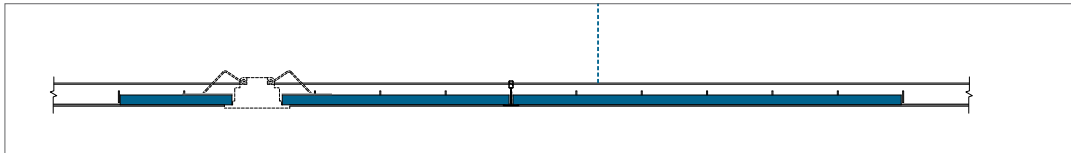

Tekening B

Het gebruik van een triplex verstevigingspaneel om de last op de achterkant van het paneel te verdelen (zoals op de gedetailleerde tekening wordt weergegeven) of het gebruik van steunarmen om het gewicht van de last over het profielsysteem te verdelen, wordt ten zeerste aangeraden. Het verstevigingspaneel steunt steeds op de profielen en niet op het plafondpaneel. Ook het gebruik van extra ophangers om bovenmatige doorbuiging te voorkomen wordt ten zeerste aangeraden.

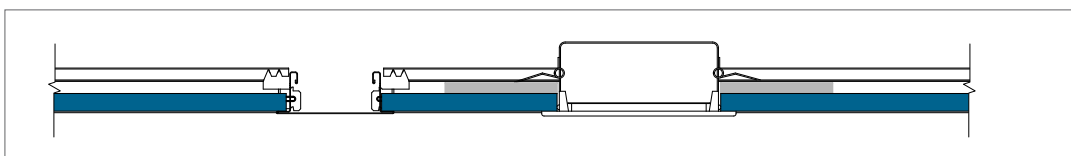
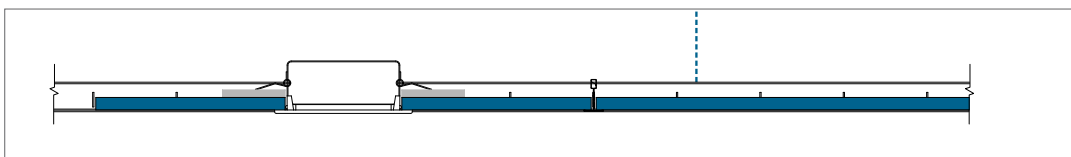

Tekening C

De inbouw van een modulair verlichtingsarmatuur of een luchtrooster (gelijkmatig verdeeld over het profielsysteem), dat het maximale gewicht van de draagkracht van het systeem vertegenwoordigt.

Het wordt ten zeerste aangeraden om het oppervlak met inbouwelementen afzonderlijk af te hangen. U kunt ook technische voorzieningen gebruiken die al uitgerust zijn met steunarmen op minstens twee tegenover elkaar liggende zijden om het gewicht van de technische voorzieningen over te brengen naar de bovenkant van het ophangstelsel. Deze oplossing is veiliger en beperkt het risico op rotatie van de profielen.

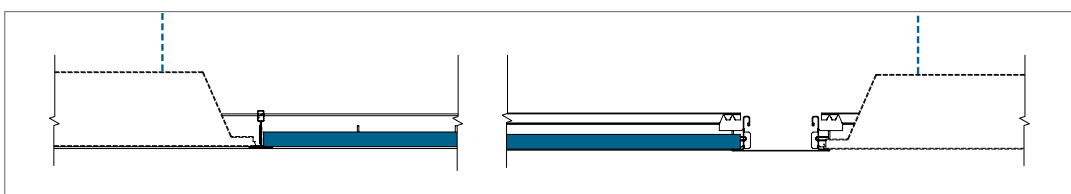

Specifieke oplossingen

Oplossingen op het vlak van geluidsbarrières en scheidingswanden

Bandrasterprofielen zijn perfect geschikt voor het plaatsen van geluidsbarrières. Geluidsbarrières helpen geluid te isoleren en de overbrenging van geluid tussen verschillende kamers onder controle te houden. Ze kunnen ook worden gebruikt om de verspreiding van brand via het plenum te voorkomen.

De bandrasterprofielen kunnen gemakkelijk met scheidingswanden worden gecombineerd. Om een starre verbinding te maken tussen de bandrasterprofielen en de scheidingswand adviseert Rockfon om de noniushangers te 'schoren' op de manier die op de tekening wordt weergegeven, met een extra ophanger in het midden (niet getoond op de tekening). Aanbevolen wordt om de 'geschoorde' noniushangers in het midden om de 1200 mm te installeren.



Bandrasterprofiel in verstek

Hiermee kunt u een stevige en zuivere hoekverbinding maken.



T-aansluiting

T-vormige aansluitbeugel voor de aansluiting van een T-profiel op een bandrasterprofiel. Als er geen sleuven voorzien zijn in het bandrasterprofiel, biedt deze clip u de mogelijkheid om een dwarsaansluiting met een T-profiel te maken.



Sleuventang

Met deze tang kunt u op de bouwplaats extra sleuven aanbrengen in de zijkant van de bandrasterprofielen. Op deze manier kunt u waar nodig een dwarsverbinding met T-profielen maken. De tang is geschikt voor incidenteel gebruik. In andere gevallen dient er een gesleufd bandraster te worden besteld.

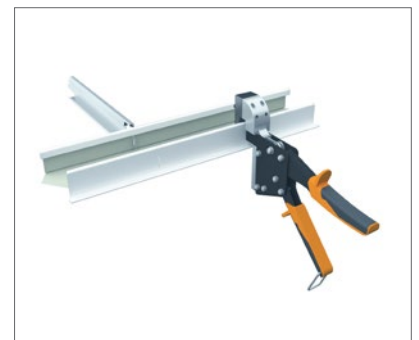

Algemene aanbevelingen bij de installatie

Aansluiting tussen plafond en wand of ander verticaal oppervlak

Zorg ervoor dat de verbindingen tussen aangrenzende muurprofielen verzorgd zijn afgewerkt en dat de afwerking geen knikken vertoont en recht en waterpas blijft. U krijgt de mooiste esthetische resultaten als u afwerkingen gebruikt die zo lang mogelijk zijn. De aanbevolen minimale snijlengte bedraagt 300 mm.

Houten kantlatten en metalen schaduwprofielen

Metalen schaduwprofielen mogen niet worden gebruikt in combinatie met brandwerende plafonds. Bij brandwerende plafonds worden de muurprofielen elke 300 mm bevestigd.

Aansluiting tussen plafond en gebogen verticaal oppervlak

In deze gevallen wordt het beste een voorgevormd muurprofiel gebruikt. Rockfon kan u hierover de nodige informatie bezorgen.

Hoeken

Muurprofielen moeten in alle hoekaansluitingen onder verstek worden gezaagd. Overlappende verstekken zijn aanvaardbaar op metalen afwerkingen op interne hoekvoegen, tenzij iets anders werd gespecificeerd.

Profielsysteem

Indien anders gespecificeerd moet het plafond symmetrisch worden opgebouwd en waar dat mogelijk is, moeten panelen aan de omtrek meer dan 200 mm breed zijn. De noniusophangers moeten worden vastgemaakt met geschikte bovenbevestigingen en aan de hoofdprofielen, 1200 mm van elkaar. Voor de juiste

installatie van het profielsysteem moeten de bandrasterprofielen horizontaal perfect uitgelijnd zijn en moeten de diagonalen van de modules gelijk zijn (zie vereisten en toleranties op pagina 5). De voegen waar de bandrasterprofielen op elkaar aansluiten moeten verspringen ten opzichte van elkaar en er moet een noniushanger geplaatst zijn binnen een afstand van 450 mm van het uiteinde van het bandrasterprofiel, waar dit op een muurprofiel eindigt. Het is mogelijk dat er extra nonius- of snelophangers moeten worden gebruikt om het gewicht van de technische voorzieningen boven het plafond te dragen.

Plafondpanelen

We adviseren om bij het installeren van Rockfon plafondpanelen schone handschoenen met een nitril of een PU coating te gebruiken, zodat er geen vingerafdrukken of verontreiniging op het oppervlak achterblijft. Snijden kan gemakkelijk met een scherp mes. Alle uitsnijdingen en uitsparingen moeten in overeenstemming met de plaatselijke bouwvoorschriften worden behandeld.

Voor een optimale werkomgeving raden we installateurs aan om altijd de gangbare werkmethode te gebruiken en de plaatsingstips op onze verpakking te volgen. Plafondpanelen vanaf afmeting 1800 x 600 mm worden het best door twee personen gemonteerd.

Het mechanische effect van vezels die in contact komen met de huid, kan tijdelijk jeuk veroorzaken. Draag daarom een geschikt wegwerpegezichtsmasker wanneer u plafond- en wandpanelen van Rockfon installeert in een ruimte die niet wordt verlucht. Bedek blote huid wanneer u de producten hanteert. Draag een bril wanneer u producten boven u gebruikt of installeert. Verwijder afval in overeenstemming met de plaatselijke voorschriften. Maak de zone schoon met een stofzuigsysteem. Jeuk kan worden verlicht als u de betreffende zone vóór het wassen met koud water spoelt.

Opgelet: sommige gladde matte oppervlakken kunnen niet in eender welke richting worden geplaatst. Het afgewerkte plafond kan slechts consequent worden uitgevoerd als alle panelen in één richting worden geïnstalleerd. Gebruik hiervoor de pijl die op de achterkant van ieder plafondpaneel aangebracht is.





Tools

Rockfon heeft specifieke tools ontwikkeld, die op www.rockfon.nl en www.rockfon.be beschikbaar zijn.



Bekijk onze uitgebreide bibliotheek met referentieprojecten op onze website

Rockfon® is een geregistreerd handelsmerk van de ROCKWOOL Group.

-  twitter.com/RockfonBenelux
-  linkedin.com/company/Rockfon-as
-  instagram.com/Rockfon_official
-  facebook.com/RockfonBNL
-  www.youtube.com/RockfonUK

09/2020 | Alle vermelde kleurcodes zijn gebaseerd op het NCS Natural Colour System™, eigendom van en gebruikt onder licentie van NCS Colour AB, Stockholm 2012 of op de RAL Kleurenstandaard. Rockfon is een gedeponeerd merk. Iedere technische wijziging of wijziging aan productassortiment of aan de inhoud van deze brochure dient niet verplicht op voorhand gecommuniceerd te worden.

Rockfon

(ROCKWOOL B.V.)
Industrieweg 15
6045 JG Roermond
Postbus 1160
6040 KD Roermond
Nederland

T +31 (0)475 353 035
F +31 (0)475 353 681

info@rockfon.nl
www.rockfon.nl

Rockfon

(ROCKWOOL B.V.)
Oud Sluisstraat 5
2110 Wijnegem
België

T +32 (0)2 715 68 68
F +32 (0)2 715 68 69

info@rockfon.be
www.rockfon.be

